

미로 가습기 꼼꼼히 알아보세요.

MH3000

미로가습기를 구매해 주셔서 감사합니다.

사용하기 전에 반드시 사용설명서를 읽어 주세요.
각 페이지에 표시된 참고, 주의, 금지와
함께 기재된 내용은 반드시 지켜 주세요.

사용설명서에는 보증서가 포함되어 있습니다.
구매 날짜와 구매처 등을 기재해 주시고,
읽으신 후에도 잘 보관해 주시기 바랍니다.

제품 바닥면의 QR코드를 스캔해 주세요. 다양한 편의 서비스를 제공받을 수 있습니다.

제품 바닥면에 부착된 제원 스티커의 QR 코드를 스캔하면 제품 정보,
사용설명서, 고객센터 상담 예약 등과 같은 다양한 편의 서비스를 제공받을 수 있습니다.
제품에 대한 궁금증이나 문제가 생겼을 때 제원 스티커에 QR 코드를 스캔하여
빠르고 간편하게 해결하세요.

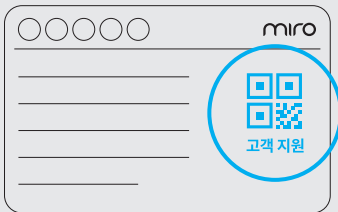

제품 바닥면 제원 스티커



QR 코드 스캔

차 례

제품구성	4
각 부의 명칭	5
조립하기	8
스테이션 사용하기	15
세척하기	17
자주 묻는 질문	20
안전을 위한 주의사항	24
제품규격	26
품질 보증서	27
고객 만족 서비스	

제품구성

구매하신 제품의 구성품이 모두 들어있는지 확인해 주세요.

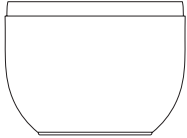

수조



수조 덮개



가슴본체



스테이션



수면캡

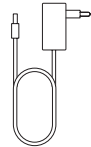

전원 어댑터



사용설명서

참고

·구매하신 모델에 따라 크기 및 디자인이 다를 수 있습니다.

각 부의 명칭

미로가습기

수면캡

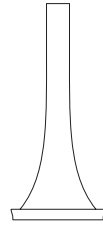

수조 덮개



가습본체

(6페이지 참고)

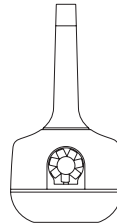

수조

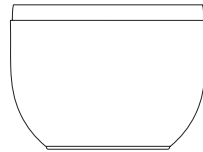

스테이션



가습본체

미세가습캡 _____

상부덮개 _____

하부 덮개 _____
(가습엔진 및 UV 살균 LED 내장)

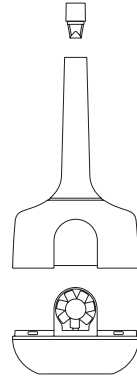

하부덮개

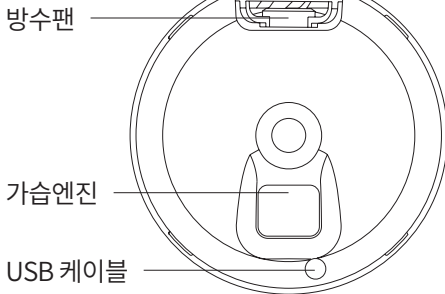

윗면

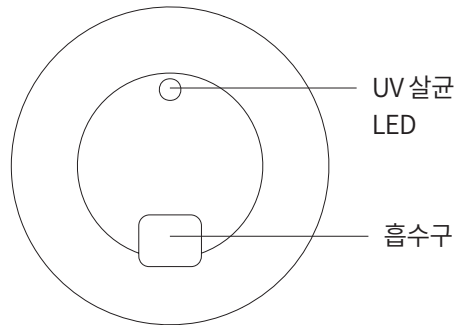

아랫면

조작부

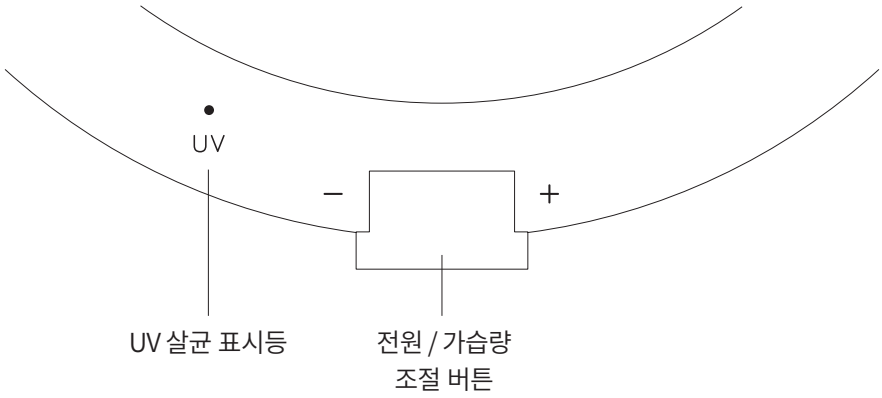

조립하기

01. 가슴본체 조립

방수팬의 방향을 확인하고
다음 그림과 같이 하부덮개에
상부덮개를 결합해 주세요.

주의

· 하부덮개에 UV LED와 가슴엔진이
내장되어 있으니 떨어뜨리지 않게
주의해 주세요.

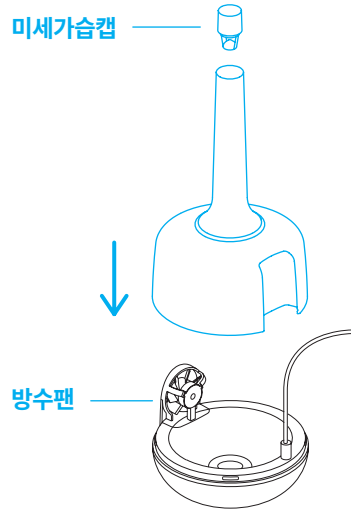

결로 현상

온도차에 의해 하부덮개 유리 내부에 물방울이 맺힐 수 있습니다.
UV 살균효과와 내구성은 문제가 없으니 안심하고 사용하셔도 됩니다.

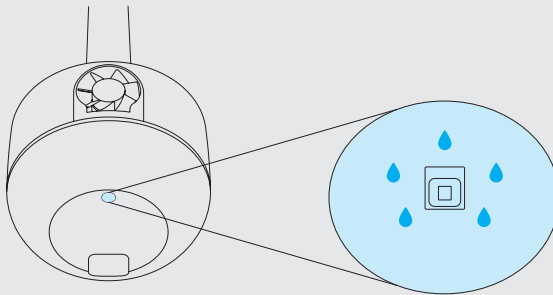

02. 수조에 물 넣기

정수된 깨끗한 물이나 생수를 오른쪽
그림에 표시된 MAX에 맞춰 물을 넣어주세요.

금지

- 뜨거운 물, 석회수, 녹물 등 이물질이 함유된 물을 사용할 경우, 제품 고장의 원인이 됩니다.

주의

- 수조에 물을 너무 많이 담을 경우 물이 넘칠 수 있으며 공기흡입을 막아 가습량이 감소하거나 가습이 되지 않을 수 있습니다.
- 사용 전 중성세제로 수조를 세척 후 사용해 주세요.

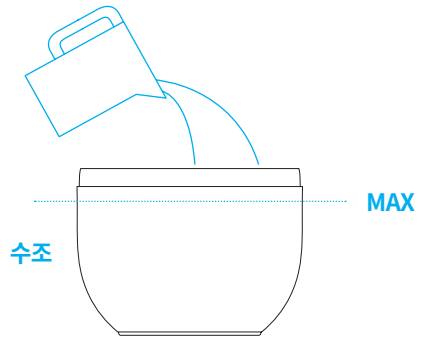

물 종류와 상관없이 깨끗한 모든 물을 사용할 수 있습니다

미로가습기는 타사 제품들과 다르게 모든 물을 사용할 수 있게 개발된 제품입니다.
깨끗한 물이라면 물 종류와 상관없이 모두 사용 가능합니다.



생수

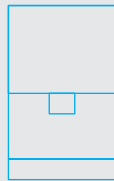

정수된 물



수돗물

03. 가슴본체 띄우기

조립이 완료된 가슴본체를 물이 담긴 수조에 띄워주세요. 이때 USB 케이블은 수조 밖으로 빼주세요.

주의

- USB 케이블의 포트 부분이 물에 닿지 않도록 주의해 주세요.

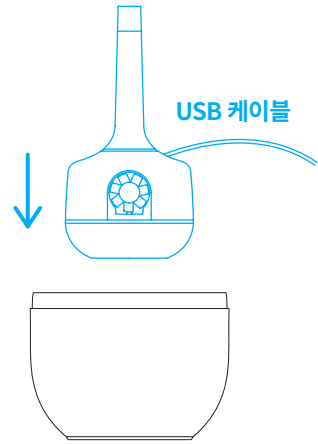

04. 케이블 고정 핀 결합

가슴본체 케이블 고정 핀 방향에 유의하여 수조 뒤쪽에 결합하여 고정시켜주세요.

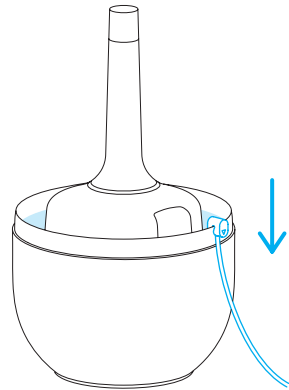
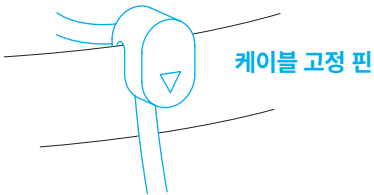

05. 수조 덮개 결합

수조 덮개가 USB 케이블 누르지 않도록 주의하여 수조 위에 결합해 주세요.

주의

- 수조에 물을 너무 많이 담을 경우 가슴본체가 물에 잠겨 제대로 작동하지 않을 수 있습니다.

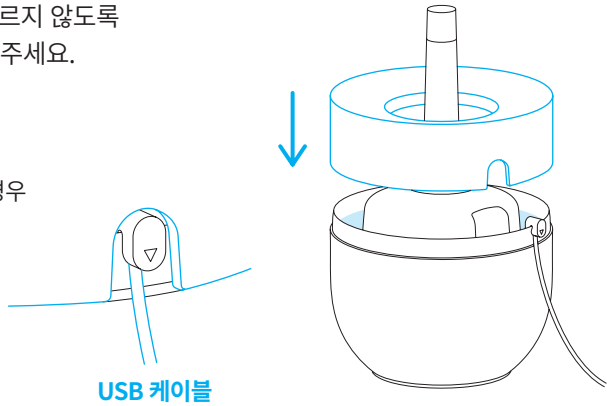

06. 수면캡 결합

수조 덮개에 수면캡을 결합해 주세요.

참고

- 수면캡을 사용하지 않으면 수조 덮개 위로 물이 튀거나 고일 수 있습니다.
- 수면캡을 사용하면 소음 감소 효과가 있습니다.
- 수면캡을 돌려 분사 방향을 조절할 수 있습니다.

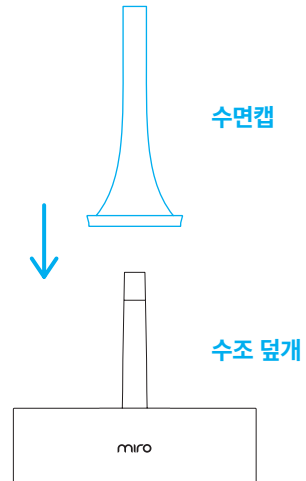

07. 수조 올리기

수평이 맞춰진 공간에 스테이션을 두고 수조를 스테이션 위에 올려주세요.

주의

- 수조를 스테이션으로 옮길 때 물을 흘리지 않도록 조심해 이동해 주세요.

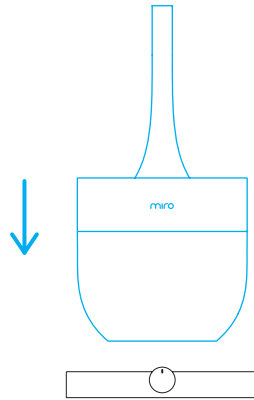

08. USB 포트 연결

USB 포트를 방향에 주의하여 스테이션에 연결해 주세요.

주의

- USB 포트를 끝까지 밀어 넣어주세요. 그렇지 않으면 작동하지 않을 수 있습니다.
- 분리 시 전선이 아닌 단자를 잡아 주세요. 전선을 잡고 무리하게 빼실 경우 고장의 원인이 될 수 있습니다.
- USB 단자에 물이 묻지 않았는지 확인해 주세요. 물이 묻은 경우 물을 털어주고, 마른 수건으로 닦아주세요. 물이 묻은 상태로 사용 시 단자 변색 및 접촉 불량 원인이 될 수 있습니다.

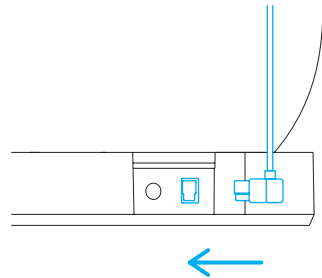

09. 전원선 연결

전원선을 스테이션에 연결해 주세요.

주의

- 반드시 USB 단자를 먼저 연결하고 전원선을 연결해 주세요.
- 전원선 분리 시 전선을 잡고 분리하지 마세요. 전선을 잡고 무리하게 빼실 경우 고장의 원인이 될 수 있습니다.

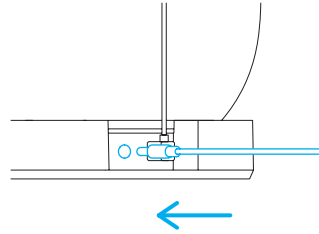

10. 전원 어댑터 연결

콘센트에 전원 어댑터를 꽂아 전원을 연결해 주세요.

[15페이지 스테이션 사용하기](#)의 내용을 숙지하여 제품을 사용해 주세요.

주의

- 젖은 손으로 전원 플러그를 만지지 마세요.
- 분리 시 전선이 아닌 플러그를 잡고 분리해 주세요. 전선을 잡고 무리하게 빼실 경우 고장의 원인이 될 수 있습니다.

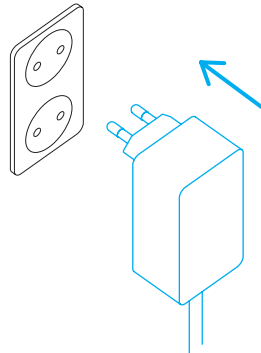

벽으로부터 50 ~ 60 cm 이상 거리를 유지해 주세요

벽과의 거리를 50 ~ 60 cm 이상 유지하면 효율적으로 공기가 순환하여 실내 습도가 빠르게 증가합니다.

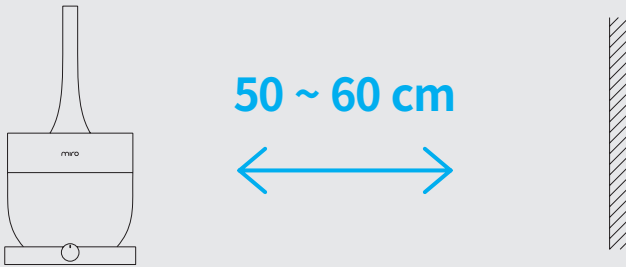

가습기와 공기청정기의 거리는 2.5 m 이상을 유지해 주세요

가습기와 공기청정기의 거리를 2.5 m 이상 유지하면 공기청정기의 먼지 센서가 가습기에서 나오는 물 입자를 미세먼지로 인식하는 상황을 최소화할 수 있습니다. 함께 사용 시 공기청정기는 자동모드보다 풍량 1단계로 사용을 권장합니다.



스테이션 사용하기

전원 켜기/끄기

전원 / 가습량 조절 다이얼을
다음 그림과 같이 돌리면
딸깍 소리와 함께 전원이 켜지고
반대 방향으로 돌리면
딸깍 소리와 함께 전원이 꺼집니다.

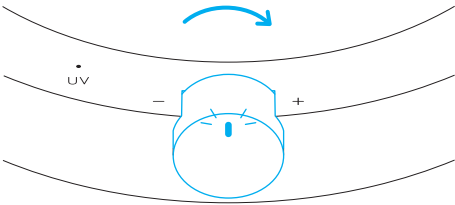

가습량 조절하기

전원/가습량 조절 다이얼을
오른쪽으로 돌리면 가습량이 증가합니다.
왼쪽으로 돌리면 가습량이 감소합니다.

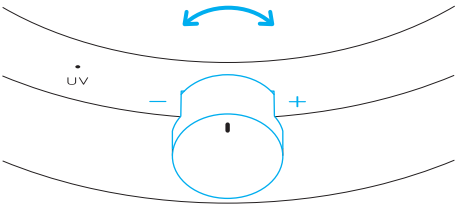

주의

· 습도가 높은 환경에서는 사용 시
수적 현상(바닥에 물이 젖는)이 발생할 수
있으니 가습량을 낮춰 사용하는 것을 권장합니다.

참고

· 가습이 되지 않을 경우 [8페이지 가습본체 조립](#)을
확인하여 다시 조립해 주세요.

물 보충 알림

물이 부족할 경우 전원 표시등이 빨간색으로 점등되며 가슴 및 UV 살균 기능이 자동으로 정지합니다.

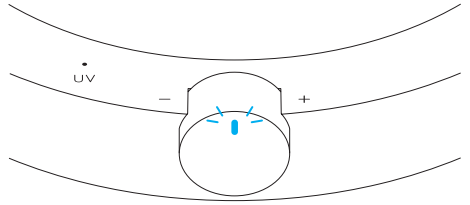

UV 살균 작동 알림

가습 시 자동으로 UV 살균 표시등이 켜집니다. 가슴본체의 UV 살균 LED가 작동하여 물속 세균을 없애거나 예방하며 깨끗한 가슴이 가능합니다. (가습 시에만 자동으로 작동합니다.)

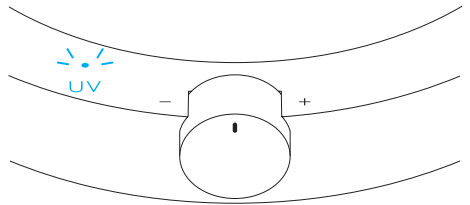

세척하기

미로가습기는 모든 부품이 분리되어 완벽 세척이 가능합니다.

세척 가능 부품

청소하시기 전에 반드시 전원 플러그를 콘센트에서 뽑아주세요.

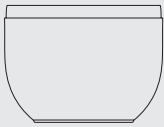

수조



수조 덮개



수면캡



상부덮개



하부덮개
(USB 단자는 세척 불가)



미세가습캡

주의

- 하부덮개 세척 시 USB 포트 마개를 끼우고 세척해 주세요.
- 제품 세척 시 부드러운 천이나 스펀지 등으로 세척해 주세요.
(표면이 거친 수세미 또는 스펀지 사용 시 수조 표면이 손상될 수 있습니다.)

참고

- 제품의 변색 현상은 자연스러운 현상이며 제품의 불량 및 하자가 아닙니다.

물 세척 불가능 부품 **꼭 지켜주세요!**

스테이션, 전원 어댑터, USB 단자는 세척이 불가능한 부품입니다.
물이 닿지 않도록 주의하여 사용해 주세요.



스테이션

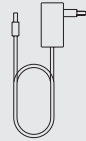

전원 어댑터



USB 포트
(하부 덮개)

세척 시 꼭 지켜주세요!

- USB 단자 부분은 세척하지 마세요.
- 철제 솔, 칫솔, 수세미로 세척 시 부품에 손상될 수 있습니다.
- 베이킹소다, 구연산, 과탄산소다, 식초 등의 세제 혹은 황산, 염산 또는 유기용제를 사용하여 닦으면 부품이 손상될 수 있습니다.

가습본체 세척하기

가습본체의 상부덮개를 위로 올려
하부덮개와 분리 후 세척해 주세요.

주의

- 하부덮개를 세척할 때 반드시 USB 단자가 물에 닿지 않도록 주의하여 세척해 주세요. 물이 묻으면 제품의 고장을 유발할 수 있습니다.
- 하부덮개 바닥면 유리에 힘을 가하지 말고 조심히 세척해 주세요. 유리가 파손될 우려가 있습니다.
- 중성세제, 젯병 세제를 이용하여 부드러운 천이나 스펀지 등으로 충분히 거품을 내어 세척해 주세요.



하부덮개 세척 시 주의해 주세요!

USB 단자 마개를 닫고 USB 단자가 물에 닿지 않도록 주의하여 세척해 주세요.
USB 단자 마개는 방수가 되지 않습니다.
이때 무리한 힘으로 선을 당기지 말아 주세요.

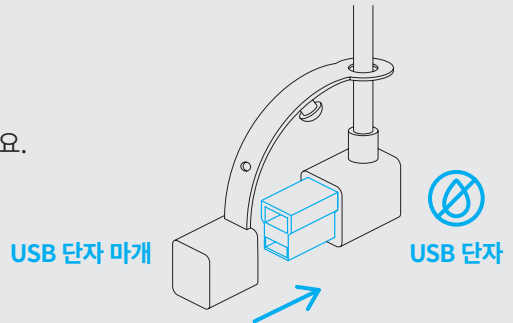

자주 묻는 질문

고객센터 상담 예약
바로가기



문제 발생 시 아래 내용 확인 후

문제가 해결되지 않는다면 고객센터 상담을 예약해 주세요.

증상	확인사항	조치사항
작동이 안 됩니다.	전원 어댑터가 빠져 있나요?	전원 어댑터를 꽂은 후 다시 사용해 주세요.
	USB 포트가 잘 연결되어 있나요?	USB 포트의 연결 상태를 확인해 주세요.
	스테이션에 전원선이 정확히 연결되어 있나요?	스테이션에 전원선을 연결하신 후 작동해 주세요.
	본체에 전원선이 잘 연결되어 있나요?	본체와 전원선을 재 연결 후 사용해 주세요.
가습기 사용 시 바닥에 물방울이 맺혀요.	물방울이 맺히는 이유가 궁금하신가요?	실내 공기의 온도, 습도에 따라 수분을 머금을 수 있는 양이 포화상태일 때 가습기 주변에 물방울이 맺힐 수 있습니다. 실내 온도를 올려 주시고 4시간에 한 번씩 환기를 권장합니다.
	수면캡을 결합하셨나요?	수면캡을 결합하면 증상이 완화될 수 있습니다. 증상이 완화되지 않을 경우 가습량을 낮게 줄여 사용해 주세요.
소음이 너무 큼니다.		가습기의 소음이 너무 크다면 수면캡을 사용해 주세요. 약 8~10dB 정도 소음 감소 효과가 있습니다.

증상	확인사항	조치사항
분무가 나오지 않거나 약합니다.	수조에 물이 얼거나 너무 뜨겁지는 않나요?	적정한 온도(미온수 40°C 이내)의 물을 사용해 주세요.
	수조의 물이 너무 얇지는 않나요?	수조에 물을 충분히 채워주세요.
	가습본체의 상부덮개가 정확히 결합하여 있나요?	8페이지 조립하기 를 참고하여 가습본체를 다시 조립해 주세요.
	가습기 하부덮개가 이물질로 막혀 있나요?	이물질 제거 후 사용해 주세요.
	가습엔진이나 방수팬에 물때가 끼 있거나, 비누, 화장품 등의 기름 성분이 묻어 있지 않나요?	17페이지 세척하기 를 참고하여 가습엔진과 방수팬을 청소해 주세요.
	가습엔진을 물에 넣고 전원 연결 시 방수팬이 잘 돌아가고 있나요?	방수팬 작동 여부를 확인하시고 작동되지 않는다면 고객센터 상담 예약을 이용해 주세요. (cs.gomiro.com)
습도가 오르지 않습니다.	창문을 활짝 열어 두었거나, 밖의 공기가 잘 통하게 해두셨나요?	습도는 방의 온도와 크기, 밀폐 정도에 따라서 달라집니다. 사용 시에는 창문을 닫고 외부 냉기 차단(단열)을 권장합니다.
어떤 종류의 물을 사용해야 하나요?		미로가습기는 깨끗한 어떠한 물도 사용 가능합니다.

증상	확인사항	조치사항
미로가습기를 사용하니 방 안이 안개 낀 것처럼 뿌옇게 되었어요.	단열 및 외부 공기 차단이 잘 되는 장소인가요?	단열 및 외부 공기가 차단되는 장소에서 지속적으로 가습기를 사용하면, 습도가 높아져 안개가 낀 것처럼 보일 수 있습니다.과도한 습기는 곰팡이 등의 원인이 될 수 있으니, 가습 단계를 낮춰서 사용해 주세요.
공기청정기를 켜니, 미세먼지 농도가 올라갑니다.	공기청정기와 가습기의 거리가 가까운가요?	공기청정기 미세먼지 센서는 가습기에서 뿜어져 나오는 물 분자를 먼지 입자로 오인하여 인식할 수 있습니다. 가습기와 공기청정기를 함께 사용할 때, 공기청정기로부터 일정 거리를 유지하여 사용할 것을 권장합니다 해결되지 않을 경우 가습량을 낮춰서 사용해 주세요.
가습기를 사용할 때 가스레인지의 불꽃 색깔이 변합니다.	실내 습도가 높으며 불꽃 색깔이 푸른색에서 붉은색으로 변했나요?	비가 오는 날 종종 발생하는 현상으로서 습도가 잘 올라간다는 의미이기 때문에 안심하고 사용하셔도 됩니다.

증상	확인사항	조치사항
온도가 높은 물로 세척이 가능한가요?		뜨거운 물 (40°C이상)로 세척하지 마세요. 제품 변형의 위험이 있습니다.
세척 후에 흠집, 혹은 이상이 생긴 것 같습니다.	<p>식기세척기를 사용하셨나요?</p> <p>전원 어댑터, 스테이션을 세척하셨나요?</p> <p>식초(산성류 액체)를 사용하셨나요?</p>	<p>물의 온도가 높으면 제품이 변형될 우려가 있기 때문에 식기세척기 사용은 삼가세요.</p> <p>전원 어댑터, 스테이션은 세척하시면 안 됩니다. 해당 부품을 세척하여 고장이 발생할 경우 무상 A/S에 해당하지 않으니 유의하시길 바랍니다.</p> <p>가습엔진의 진동판이 부식되어 고장을 유발하므로 식초와 같은 산성류 액체는 사용을 삼가세요.</p>
아로마 오일을 사용해도 되나요?		<p>아로마 오일 사용은 권장하지 않습니다. 오일의 유분이 잘 닦이지 않아서 가습기 변색 및 가습엔진의 고장을 유발할 수 있습니다.</p> <p>특히, 일부 아로마 오일에는 플라스틱 유화제가 들어있어 제품을 녹일 수 있으니 주의하여 주시기 바랍니다.</p>

안전을 위한 주의사항

제품을 사용하기에 앞서, 안전사고를 예방하기 위해 다음 주의사항들을 반드시 참고하여 사용해 주시기 바랍니다.

금지

- 스테이션과 전원 어댑터는 세척하지 마세요. 제품 고장의 원인이 될 수 있습니다.
- 노후한 수도관에서 나오는 녹물을 사용할 경우 제품 고장의 원인이 될 수 있습니다.
- 절대, 손이 젖은 상태로 전원선, 전원 어댑터를 만지지 마세요.
- 제품을 이동할 시 끌거나 밀지 말아주세요.
- 이동 시 반드시 양손으로 들어 올려 이동시켜주세요.
- 전원선이나 전원 어댑터가 손상된 상태로 사용하지 마세요.
- 위험물 근처에서 사용하지 마세요. 전기 감전 사고가 날 수 있습니다.
- 스테이션을 뜨거운 바닥에 놓고 사용하지 마세요.
- 가슴본체나 수조를 이동할 시 반드시 양손으로 밑면을 받쳐 이동해 주세요.
- 반드시 스테이션에 USB 단자를 먼저 연결하고 전원선을 연결해 주세요. 연결 순서를 지키지 않으면 스파크가 일어날 수 있습니다.
- 수조에 물을 담은 채로 보관하지 마세요. 제품 오염 및 동파 우려가 있습니다.

주의

- 주변에 다른 전자 제품이나 습기에 민감한 물건이 없는 장소에서 사용을 권장합니다.
- 반드시 수조 내의 이물질을 제거하고 수평이 맞춰진 공간에 설치해 주세요.
- 제품 설치 시 벽과의 거리를 충분히 유지해 주세요.
- 습한 환경이거나 가슴량을 높혀 오랜시간 사용 시 강력한 분무량으로 인해 주변에 물기가 생길 수 있으니 주의하시기 바랍니다.

- 전원 어댑터를 뽑을 때는 전원선을 잡지 말고 반드시 전원 어댑터를 잡고 뽑으세요.
- 작동이 안 되거나 이상이 생길 경우 감전사고를 방지하기 위해 전원 어댑터를 콘센트에서 뽑으세요.
- 물을 채우거나 비울 때, 세척 시 반드시 전원 어댑터를 뽑으세요.
- 전원선을 무리하게 구부리거나 묶거나 당겨서 손상되지 않도록 주의하세요.
- 어린이가 가지고 놀지 않도록 보호자의 관리가 필요합니다.
- 한국과 일본을 제외한 대부분의 국가에서는 수도물에 석회가 함유되어 고장을 유발하오니 반드시 깨끗한 정수, 생수 등을 사용하시기 바랍니다.

참고

- 미로가습기는 포장 전 동작검사를 하므로 하부덮개의 가습엔진과 바닥 면에 물 흔적, 스크래치 등이 있을 수 있으나 새 제품이니 안심하고 사용해 주시기 바랍니다.
- 가습엔진은 내부 열을 빼기 위한 방열 설계로 인하여 표면에 열이 발생할 수 있습니다. 정상적인 작동 상태이므로 안심하고 사용해도 좋습니다.
- 차가운 바닥 위에서 미로가습기를 사용하는 경우 습기로 인해 바닥에 물방울이 생기는 경우가 있습니다. 이때 바닥에 공기가 바로 닿지 않도록 부드러운 천을 놓고 사용하시면 좋습니다.
- 미로가습기는 정수된 깨끗한 물이나 생수 사용을 권장합니다. (깨끗한 수도물도 사용 가능합니다.)
- 미로가습기는 풍부한 가습량을 자랑합니다. 평소 가습량을 낮춰 사용할 것을 권장드리며 건조하다고 느껴질 경우 가습량을 높혀 잠깐 사용해 주세요.

제품규격

모델명	MH3000
가습유형	초음파식
정격전압	DC 24 V / 1.5 A
소비전력	36 W
수조용량	4.5 L
제품무게	2.3 kg
제품크기	가로 265 mm X 세로 265 mm X 높이 510 mm

참고

디자인 및 제품 사양은 품질 향상을 위해 예고 없이 변경될 수 있습니다.

품질 보증서

주식회사 미로는 품목별 소비자 분쟁 해결 규정 (공정거래위원회 고시)에 따라 아래와 같이 제품에 대한 보증을 합니다.

제품명 / 모델명	미로 세척이지 클린팟 가습기/MH3000
품질 보증 기간	2년 (구매년월 기준)
부품 보유 기간	7년 (제조년월 기준)
제조년월	20 년 월
구매년월	20 년 월 일

참고

- 품질보증 기간(구매년월 기준 2년)내에는 무상 서비스가 적용되며, 품질보증 기간 종료 후 부품보유 기간(제조년월 기준 7년)에는 유상서비스가 적용됩니다.

고객 만족 서비스

미로는 자체 미로 공식 고객센터를 운영하고 있습니다.
사용 중 이상이 발생하면 아래 안내를 따라 조치해주세요.

문의 방법

- 고객센터 상담 예약(cs.gomiro.com)을 이용해주시면 원하는 시간에 전문상담원이 직접 전화드려 상담을 진행해 드립니다.
- 미로 공식 고객센터(www.miroas.com)에 로그인 후 고객지원 1:1 문의 게시판에 글을 남겨주세요.
- 카카오톡 플러스에서 "미로" 친구 추가하고 챗봇에 문의하세요.



고객센터 상담 예약
바로가기

운영시간

- 월 - 금 (10:00 - 17:00) / 점심 시간 (12:30 - 13:30) / 토, 일요일 및 공휴일은 쉽니다.

무상서비스

소비자 피해유형		보상내용	
		보증기간 이내	보증기간 이후
구입 후 10일 이내에 중요한 수리를 요할 경우		교환 또는 전액환불	
구입 후 1개월 이내에 중요한 수리를 요할 경우		교환 또는 무상수리	해당없음
제품구입시 고객 인도 전 운송 과정에서 발생한 고장		제품교환	
수리 가능	동일 하자로 3회까지 고장 발생 시	무상수리	유상수리
	동일 하자로 4회까지 고장 발생 시		
수리 불가능	(부품보유 기간 이내) 수리용 부품은 있으나 수리 불가능한 경우	교환 또는 전액환불	정액 감가상각 후 환불
	(부품보유 기간 이내) 수리용 부품을 보유하고 있지 않아 수리 불가능한 경우		정액 감가상각한 금액에 10%를 가산하여 환불
소비자가 수리 의뢰한 제품을 사업자가 분실한 경우			

유상서비스

- 사용자의 고의나 과실로 인한 고장
- 사용 설명 미숙지로 인한 서비스 접수의 경우
- 제품의 개조, 임의분해, 훼손, 변형에 의한 고장
- 천재지변(낙뢰, 화재, 염해, 수해 등)에 의한 고장
- 그 외 부적당한 환경에서의 사용으로 인한 고장



고객센터 상담
예약하기



카카오 플러스 친구
추가하기



제품 FAQ
바로가기

miro